

PAX

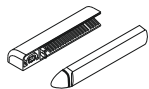

PAX Monteringsanvisning
Fönstervertil AW-40 / AB-40

Installation instructions
Slot ventilator AW-40 / AB-40

Asennusohje
Tuloilmaventtiili AW-40 / AB-40

Monteringsanvisning
Vindusventil AW-40 / AB-40

SE

GB

FIN

N

Tekniska data. 40cm²
Technical data. 40cm²
Tekniset tiedot. Pinta-ala 40cm²
Tekniske data. 40cm²

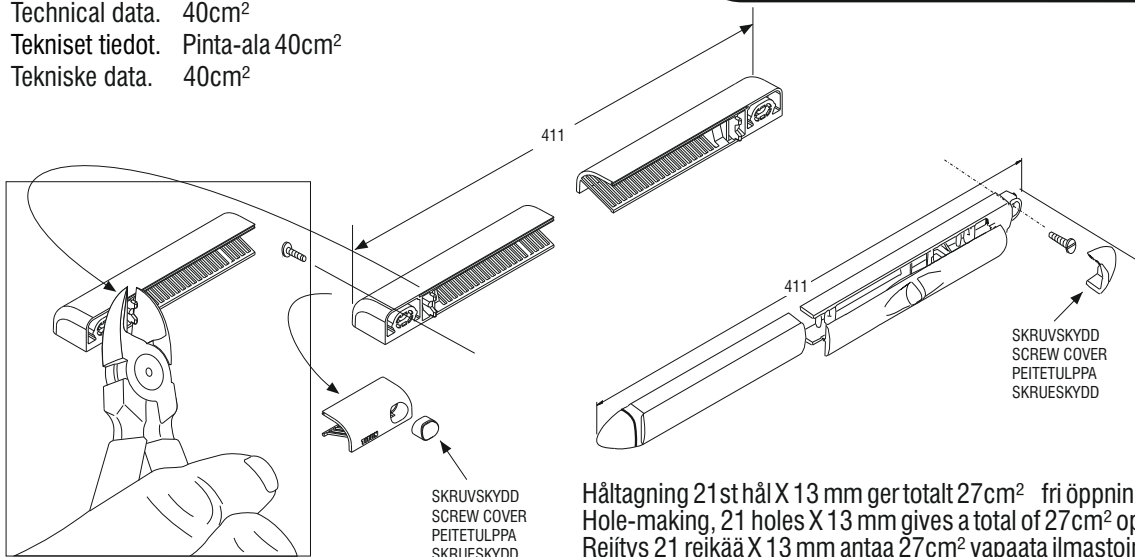

Håltagning 21 st hål X 13 mm ger totalt 27cm² fri öppningsarea.
Hole-making, 21 holes X 13 mm gives a total of 27cm² open ventilation area.
Reiitys 21 reikää X 13 mm antaa 27cm² vapaata ilmastointilaa.
Hulltagning 21 stk hull X 13 mm gir totalt 27cm² fritt åpningsareal.

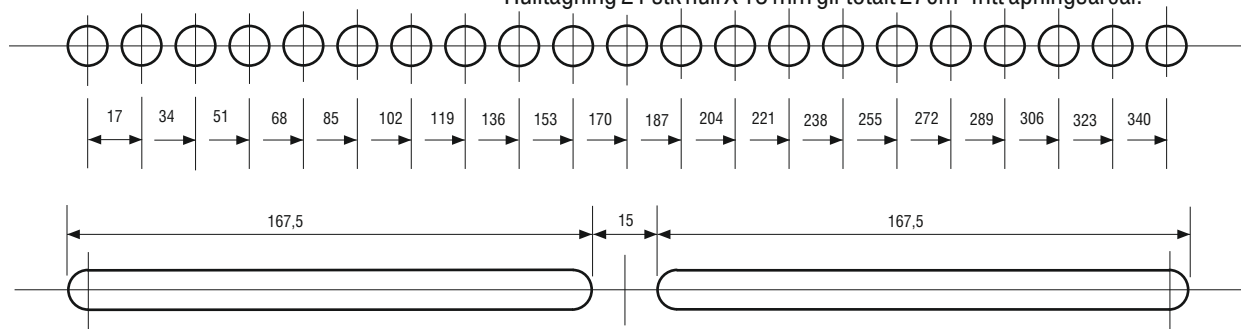
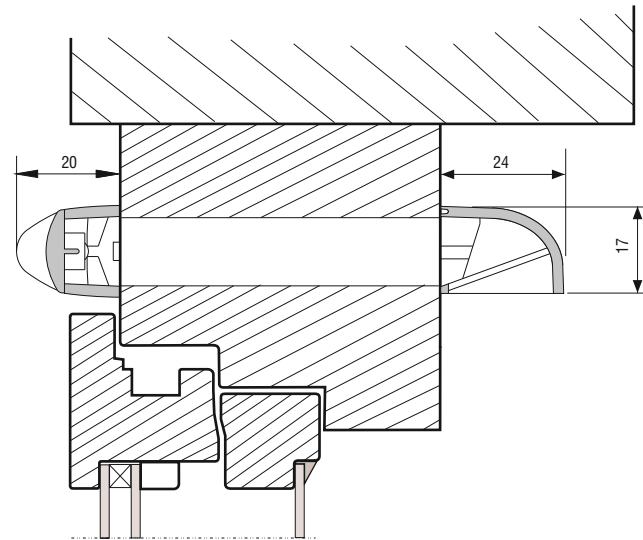
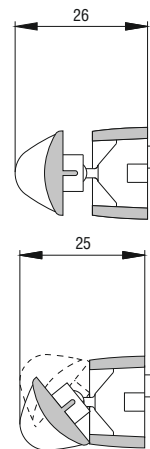

Håltagning 2 st spalter 167,5 X 13 mm ger totalt 42cm² fri öppningsarea.
Hole-making, 2 slots 167,5 X 13 mm gives a total of 42cm² open ventilation area.
Reiitys 2 aukkoa 167,5 X 13 mm antaa yhteensä 42cm².
Hulltagning 2 stk spalter 167,5 X 13 mm gir totalt 42cm² fritt åpningsareal.

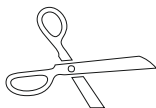

Copyright © Volution Sweden AB
009-925001-D_220113
We accept no liability for printing errors and reserve the right to make changes to material and design

PAX
pax.se

Centrum, Center, Keskus, Sentrum.

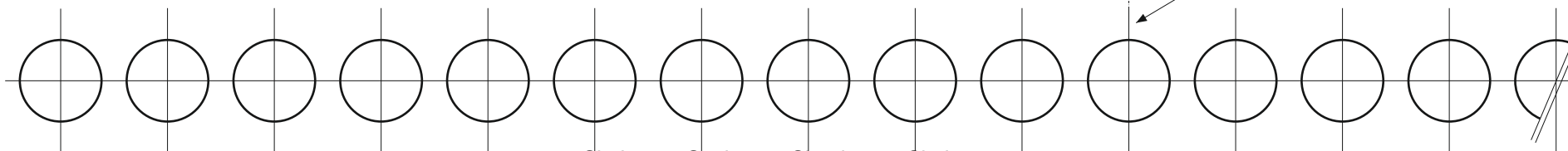

Skala 1:1, Scale 1:1, Skaala 1:1, Skala 1:1.

PAX**Monteringsanvisning**
Fönsterventil AW-40 / AB-40**SE****Installation instructions**
Slot ventilator AW-40 / AB-40**GB****Asennusohje**
Tuloilmaventtiili AW-40 / AB-40**FIN****Monteringsanvisning**
Vindusventil AW-40 / AB-40**N**

009-925001

Lätt att montera !

Monteras lämpligen i fönstrets övre karm / båge.

Vid montage i kopplad båge, täta med dammtätlist runt håltagning mellan bågarna. Detta för att undvika kondensbildning. Undvik sprickbildning vid håltagning i befintlig karm / båge.

Genom att med hjälp av tvingar spänna fast en träklots mot den yta där borren kommer gå igenom karm / båge undviks sprickbildning.

Undvik att borra för nära glas och kanter i karm / båge för att undvika sprickbildning.

För bästa prestanda använd silicon längs kanter och slitsar. Även längs ventilens underkant.

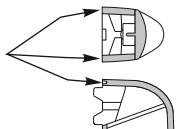
**Easy to install !**

Suitable for installation in upper window frame/casement.

When installing in a double-pane window frame, seal with a dust seal strip around the holes between the frames.

This is to avoid condensation.

Prevent cracking of the window frame / casement when making holes.

To prevent cracking, use clamps to tighten down a wooden block against the surface where the drill is to pass through the frame / casement.

Avoid drilling too close to window glass and edges of the window frame / casement to prevent cracking.

For optimum performance, use silicone along edges and slots, also along the underside of the vent.

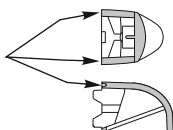
**Helppo asentaa !**

Asennetaan sopivimmin ikkunan yläkarmiin / pokaan.

Asennettaessa avattavaan pokaan, tiivistä pokien välissä olevat rei`itysten ympärykset pölylistoilla höyryn syntyminen estämiseksi. Vältä halkeamisien syntyminen rei`ittäessä karmia / pokia.

Kiinnitä puupalikka pidikkeen avulla sen alueen pintaan missä pora tulee menemään karmin / pokien läpi halkeamisien estämiseksi.

Älä poraa liian lähellä lasia myöskään karmien / pokien reunojen lähellä koska näin vältät halkeamisien syntymisen.

Parhaan tuloksen saavuttamiseksi laita silikonointia reunoihin ja uriin sekä myös ventiilien alareunoihin.

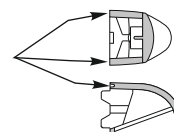
**Lett å montere !**

Monteres i vinduets overkant.

Ved montering i parvinduesramme, tett med støvtetningslist rundt hulltagning mellom rammene.

Dette er for å unngå kondensdannelse.

Unngå sprekkdannelse ved hulltagning i eksisterende karm / vinduesramme.

Sprekkdannelse unngås ved hjelp av tvingere som spenner fast en trekloss mot den overflate der borren går gjennom karmen / vinduesramme. Unngå å borre for nærme glass i vinduesrammen.

For beste resultat bruk silikon langs kanter og underkant.

